

SERENE HOUSE®

### Aroma Diffuser

Instruction Manual

### Diffuseur d'arômes

Mode d'emploi

### Difusor de aroma

Manual de instrucciones

## Product & Accessories

• Please check to ensure the following items are present and inspect for damage before use.

- |                           |                     |                 |              |
|---------------------------|---------------------|-----------------|--------------|
| ① Mist Nozzle             | ② Cover             | ③ Control panel | ④ Main unit  |
| ⑤ Power (ON / OFF)        | ⑥ Atomizer          | ⑦ Water tank    | ⑧ Vent       |
| ⑨ Water mark- MAX (100ml) | ⑩ Ventilation inlet | ⑪ Power jack    | ⑫ AC adapter |

## Appareil et accessoires

• Vérifier que la boîte contient les éléments suivants et qu'ils ne sont pas endommagés avant de les utiliser.

- |                            |                                       |                          |                    |
|----------------------------|---------------------------------------|--------------------------|--------------------|
| ① Buse de brumisateur      | ② Couvercle                           | ③ Panneau de commande    | ④ Unité principale |
| ⑤ Démarrage (MARCHE/ARRÊT) | ⑥ Atomiseur                           | ⑦ Réservoir d'eau        |                    |
| ⑧ Fente d'aération         | ⑨ Ligne du niveau d'eau – MAX (100ml) | ⑩ Orifice de ventilation |                    |
| ⑪ Prise de courant         | ⑫ Adaptateur secteur                  |                          |                    |

## Producto y accesorios

• Revise que estén presentes los siguientes artículos e inspecciónelos para ver si tienen daños antes de usarlos.

- |                                   |                               |                          |                    |
|-----------------------------------|-------------------------------|--------------------------|--------------------|
| ① Boquilla de bruma               | ② Cubierta                    | ③ Panel de control       | ④ Unidad principal |
| ⑤ Corriente (ENCENDIDO - APAGADO) | ⑥ Atomizador                  | ⑦ Tanque de agua         |                    |
| ⑧ Ventila                         | ⑨ Marca de agua - MAX (100ml) | ⑩ Entrada de ventilación |                    |
| ⑪ Conector de corriente           | ⑫ Adaptador de CA             |                          |                    |

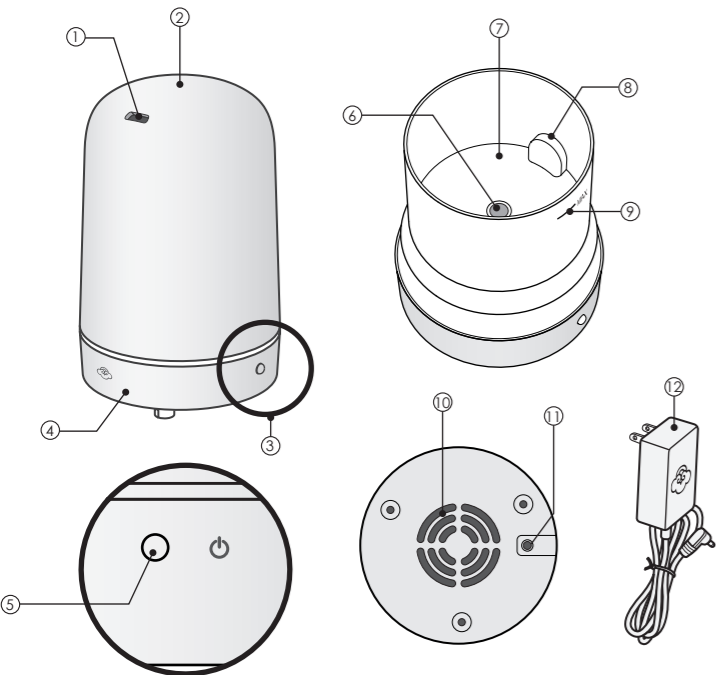

## Operating Instructions

- Always place your aroma diffuser on a firm, flat and level surface.
- Condensation may occur around the aroma diffuser when operating in high humidity environment.

## Consignes d'utilisation

- Toujours placer le diffuseur d'arômes sur une surface solide, plane et horizontale.
- De la condensation peut apparaître autour du diffuseur d'arômes quand ce dernier fonctionne dans un environnement très humide.

## Instrucciones de uso

- Siempre coloque el difusor de aroma en una superficie firme, plana y nivelada.
- Puede haber condensación alrededor del difusor de aroma cuando se opera en un ambiente de mucha humedad.

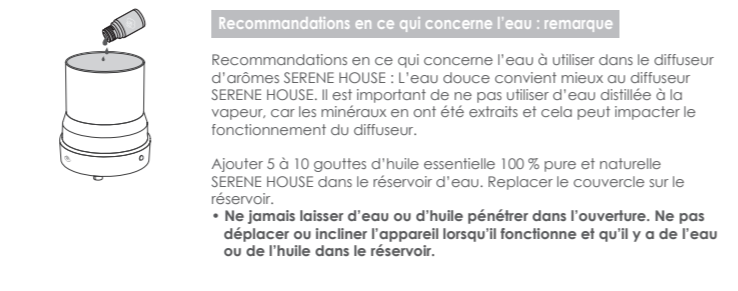
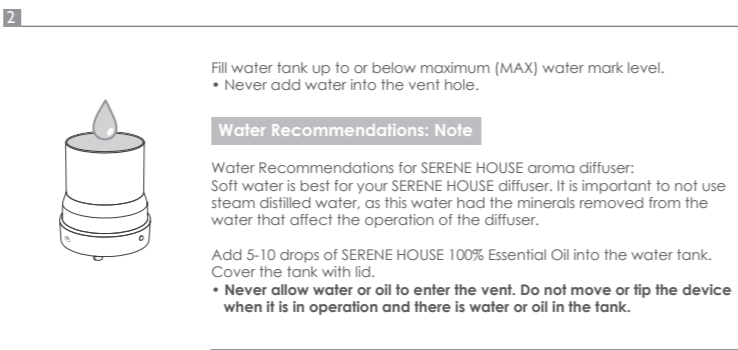
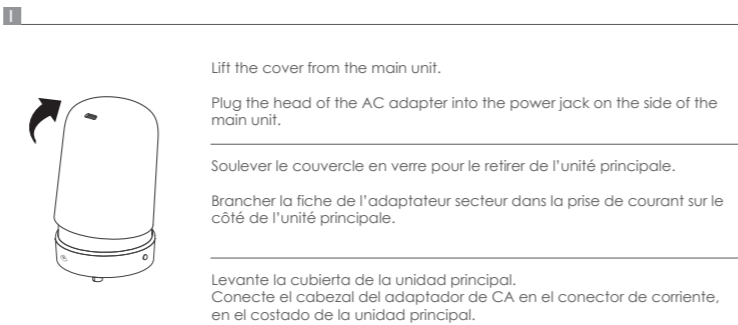

Llene el tanque de agua sin rebasar la marca de nivel máximo (MAX).  
• Nunca vierta agua por el agujero de la ventila.

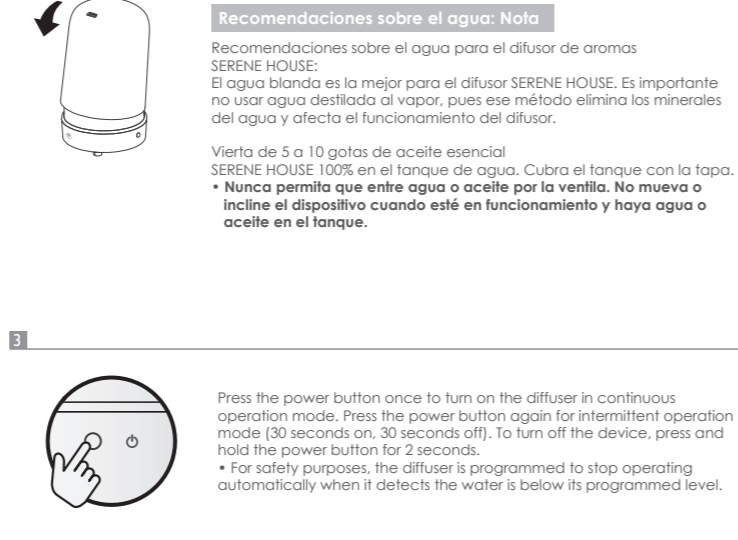

Appuyer sur le bouton de démarrage une fois pour mettre le diffuseur en marche et permettre son fonctionnement en continu. Appuyer à nouveau sur le bouton de démarrage pour un fonctionnement par intermittence (30 secondes de marche, 30 secondes d'arrêt). Pour arrêter l'appareil, appuyer et maintenir la pression sur le bouton de démarrage pendant 2 secondes.  
• Pour des raisons de sécurité, le diffuseur est programmé pour arrêter de fonctionner automatiquement quand le niveau de l'eau est inférieur à une certaine limite.

Oprima el botón de encendido una vez para encender el difusor en modo de operación continua. Oprima nuevamente el botón de encendido para iniciar la operación intermitente (30 segundos encendido, 30 segundos apagado). Para apagar el aparato, mantenga oprimido el botón de corriente por 2 segundos.  
• Por razones de seguridad, este difusor está programado para dejar de funcionar automáticamente cuando detecta que el agua está por debajo del nivel programado.

## Caution

- Never connect the power without placing the lid and cover on the unit.
- Do not remove the lid or block the ventilation inlet under the main unit during usage.
- When the device is in operation and there is water in water tank, do not touch the atomizer as personal injury or device malfunction may occur.
- After each use, make sure to pour out any remaining water in the tank.
- For best performance, we recommend SERENE HOUSE 100% pure natural essential oils with this aroma diffuser. Use of other essential oils may cause damage to the device.
- Make sure to wipe clean with a cloth if oil drips on the main unit or floor.

## Avertissement

- Ne jamais brancher l'appareil sans avoir installé le couvercle du réservoir et le couvercle en verre sur l'unité.
- Ne pas retirer le couvercle du réservoir et ne pas bloquer l'orifice de ventilation sous l'unité principale pendant l'utilisation de l'appareil.
- Quand l'appareil est en marche et qu'il y a de l'eau dans le réservoir, ne pas toucher l'atomiseur, car cela pourrait entraîner des blessures ou un dysfonctionnement de l'appareil.
- Après chaque utilisation, s'assurer d'avoir vidé toute l'eau du réservoir.
- Pour un fonctionnement optimal, nous recommandons d'utiliser des huiles essentielles 100 % pures et naturelles SERENE HOUSE avec ce diffuseur d'arômes. Utiliser d'autres huiles essentielles pourrait endommager l'appareil.
- S'assurer de bien essuyer à l'aide d'un chiffon l'huile qui a pu goutter sur l'unité principale ou tomber sur le sol.

## Precaución

- Nunca conecte la unidad a la corriente si no tiene puestas la tapa y la cubierta.
- No retire la tapa ni bloquee la entrada de ventilación abajo de la unidad principal mientras se esté usando.
- Cuando el dispositivo esté funcionando y tenga agua en el tanque, no toque el atomizador pues puede provocarse lesiones o descomposturas del aparato.
- Recuerde vaciar el agua que haya quedado en el tanque después de cada uso.
- Para lograr el mejor desempeño, recomendamos usar aceites esenciales 100% puros SERENE HOUSE con este difusor. Usar otros aceites esenciales puede dañar al dispositivo.
- No deje de limpiar con un paño las gotas de aceite que escurran en la unidad principal o el piso.

## Cleaning & Maintenance

- Always disconnect the AC adapter from the electrical outlet before cleaning.
- For best atomizing performance, be sure to clean the aroma diffuser after each use.

## Nettoyage et entretien

- Toujours débrancher l'adaptateur secteur de la prise avant de nettoyer l'appareil.
- Pour un meilleur fonctionnement de l'atomiseur, bien nettoyer le diffuseur d'arômes après chaque utilisation.

## Limpieza y mantenimiento

- Siempre desconecte el adaptador de CA de la toma eléctrica antes de la limpieza.
- Para lograr la mejor atomización, recuerde limpiar el difusor de aroma después de cada uso.

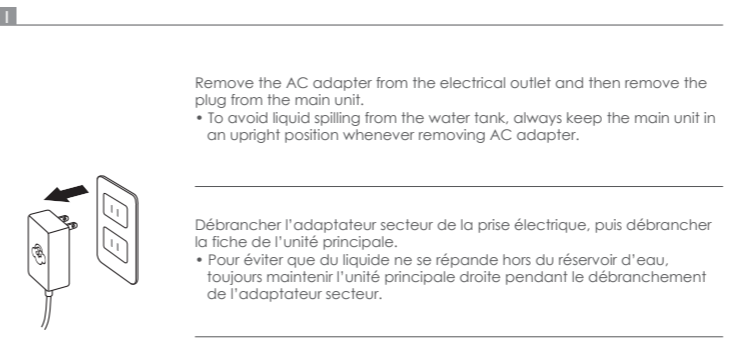

Desconecte el adaptador de CA de la toma eléctrica y después quite la clavija de la unidad principal.  
• Para evitar derrames del tanque de agua, cuando quite el adaptador de CA siempre mantenga la unidad principal en posición vertical.

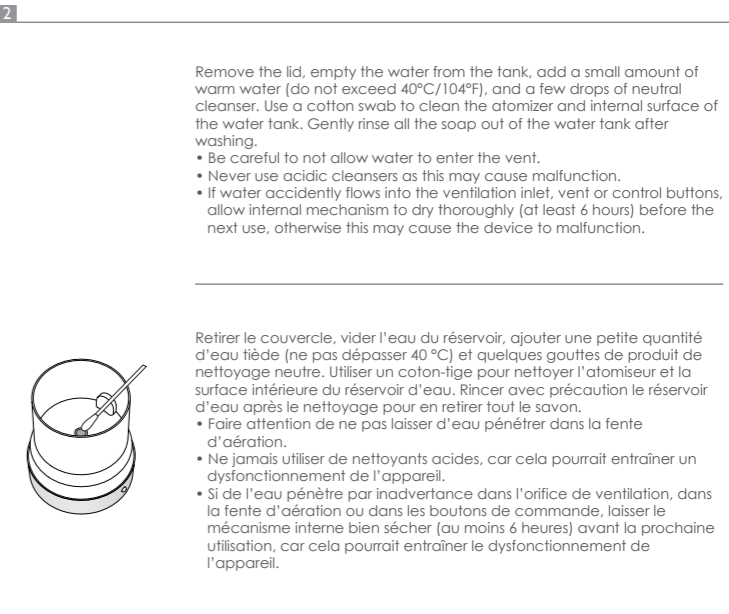

Quite la tapa, vacíe el agua del tanque, vierta una pequeña cantidad de agua caliente (no exceda los 40°C/104°F) y unas gotas de limpiador neutro. Limpie el atomizador y la superficie interna del tanque de agua con un hisopo de algodón. Enjuague suavemente todo el jabón para sacarlo del tanque de agua después de lavarlo.  
• Tenga cuidado de no permitir que entre agua en la ventila.  
• Nunca use limpiadores ácidos, pues eso puede provocar descomposturas.  
• Si accidentalmente entrara agua por la entrada de ventilación, en la ventila o en los botones de control, deje que el mecanismo interno se seque por completo (por lo menos 6 horas) antes de volverlo a usar. De otro modo, el dispositivo podría descomponerse.

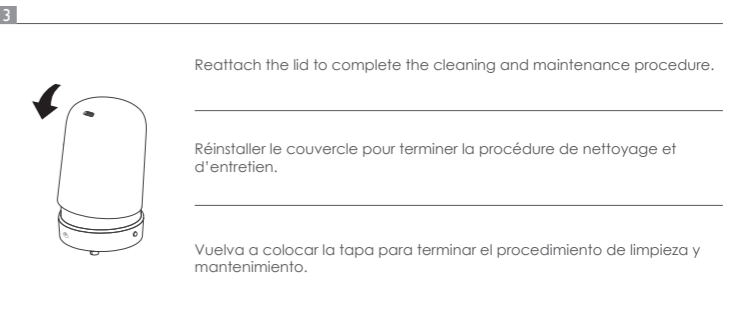

## Precautions before use

- Please read all instructions before using the product. Use it safely and correctly.
- This product is a vaporized fragrance diffuser and uses ultrasonic vibration technology to generate fragrant vapors, it also has a LED lighting function.
- Make sure to read and follow the "Cleaning & Maintenance" instructions in this manual for cleaning and maintenance; improper maintenance may cause malfunctions.
- This product is manufactured using the ultrasonic atomization principle, and while it does add slight humidity to the air, its primary purpose is as a fragrance diffuser.

## Précautions à suivre avant d'utiliser l'appareil

- Lire toutes les consignes avant d'utiliser l'appareil. L'utiliser correctement et en toute sécurité.
- Cet appareil est un diffuseur de parfum par vaporisation qui utilise la technologie à vibration ultrasonique pour générer les vapeurs de parfum. Il est également équipé d'une fonction de lumière DEL.
- Bien lire et bien respecter les consignes « Nettoyage et entretien » de son mode d'emploi pour le nettoyage et l'entretien. Un entretien inapproprié peut entraîner des dysfonctionnements.
- Cet appareil est fabriqué sur le principe de l'atomisation ultrasonique et, bien qu'il rende l'air un peu plus humide, sa principale fonction est de diffuser du parfum.

## Precauciones antes de usar

- Lea todas las instrucciones antes de utilizar el producto. Úselo debidamente y con prudencia.
- Este producto es un difusor de fragancias vaporizadas y usa tecnología de vibración ultrasónica para generar los vapores fragantes; también tiene una función de iluminación LED.
- No deje de leer y seguir las instrucciones de "Limpieza y mantenimiento" de este manual para limpiar y darle mantenimiento al dispositivo. El mantenimiento inadecuado puede causar descomposturas.
- La manufactura de este producto está basada en el principio de atomización ultrasónica y, si bien aumenta ligeramente la humedad del aire, su propósito principal es como difusor de fragancias.

